



QUICK START **NL** 800 A - 3200 A

# ATyS d

Gemotoriseerde bronomschakelaar

## Eerste handelingen

- Controleer de volgende punten na ontvangst van het collo:
- de staat van de verpakking en van het toestel
  - of de referentie van het toestel overeenkomt met uw bestelling
  - de inhoud van de verpakking:
    - 1 toestel "ATyS d"
    - 1 zakje met hendel + bevestigingsklem
    - 1 Quick Start

## Gevaar en waarschuwing

- ⚠ Risico op elektrocutie, brandwonden of ander letsel en/of schade aan de apparatuur. De Snelle start is bedoeld voor personeel dat training heeft gekregen over de installatie en inbedrijfstelling van dit product. Raadpleeg de instructiehandleiding van het product op de website van SOCOMEC voor meer informatie.
- Dit systeem mag alleen worden geïnstalleerd en in bedrijf gesteld door gekwalificeerde en bevoegde personen.
- Onderhoudswerkzaamheden mogen alleen worden uitgevoerd door hiervoor opgeleide en bevoegde personen.
- Let op dat u geen werkzaamheden uitvoert aan kabels die zijn aangesloten op het vermogensdeel of op de bediening van de ATyS zodra de mogelijkheid bestaat dat het toestel onder spanning zou kunnen staan.
- Gebruik altijd een goede spanningsmeter om de afwezigheid van spanning te bevestigen.
- Let goed dat er geen metalen materialen in de kast vallen (risico van vlamboog).

- Voor 800 - 3200 A (Uimp = 12 kV). Afsluitingen moeten een minimale afstand van 14 mm respecteren tussen onderdelen onder stroom en onderdelen bedoeld voor aarding en tussen polen.

Het niet in acht nemen van deze veiligheidsvoorschriften stelt de gebruiker en zijn omgeving bloot aan risico op ernstig lichamelijk letsel met mogelijk dodelijke afloop.

- ⚠ Risico van beschadiging van het toestel. Indien het toestel is gevallen, dan is het beter om het te vervangen.

## Toebehoren

- Overbruggingsbaren en aansluitset.
- Stuurspanningstransformator (400 V → 230 VAC).
- Voeding DC (12/24 VDC → 230 VAC).
- Schermen tussen fasen.
- Bescherming klemmen.
- Bescherming van de platen.
- Hulpcontacten.
- Vergrendelbaar in 3 standen (I - 0 - II).
- Vergrendeling van de bediening (RONIS - EL 11 AP).
- Draagframe.
- Controller ATyS C25.
- Controller ATyS C55 of C65.
- Aparte interface ATyS D10 (afstandsbediening en display).
- Kabel RJ45 voor ATyS D10.

Raadpleeg voor meer details de montagehandleiding hoofdstuk - "Reserveonderdelen en accessoires".



[www.socomec.com](http://www.socomec.com)  
Downloadomgeving: brochures, catalogi en handleidingen:  
[https://www.socomec.com/operating-instructions\\_en.html](https://www.socomec.com/operating-instructions_en.html)

## Inbedrijfstelling

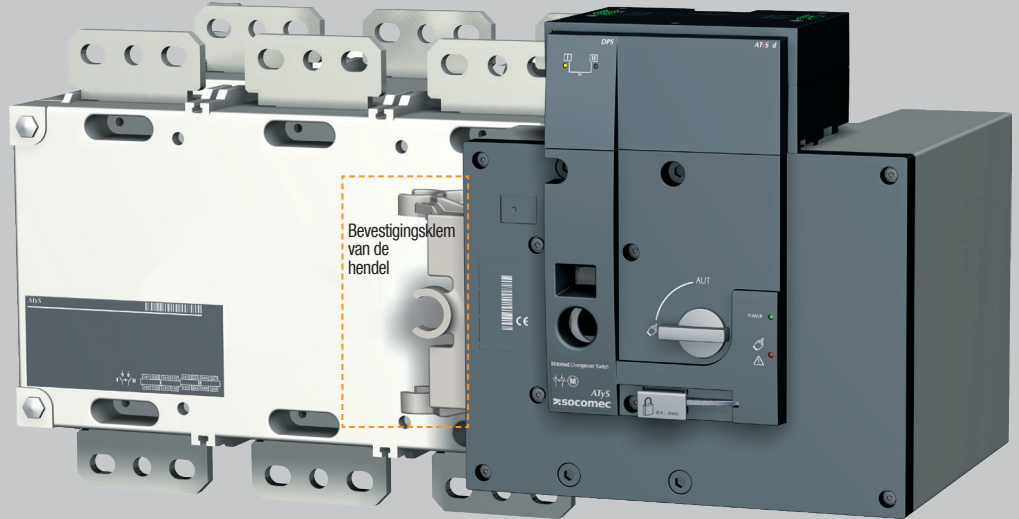
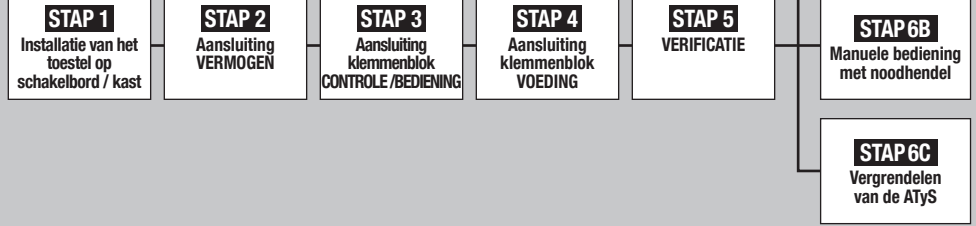

## STAP 1 Installatie

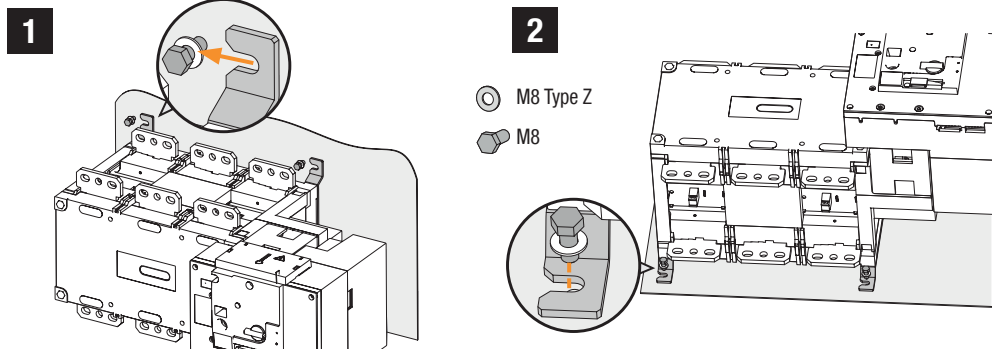

- ⚠ Let op: het toestel moet altijd worden geïnstalleerd op een vlak en stevig oppervlak.

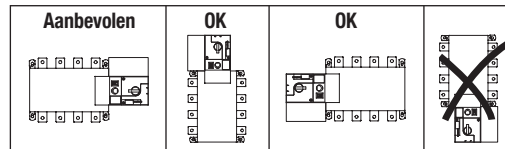

## STAP 2 Aansluiting van het vermogen

Aan te sluiten met kabelschoenen of starre/buigzame baren.	KASTEN B6			KASTEN B7		KASTEN B8	
	800 A	1000 A	1250 A	1600 A	2000 A	2500 A	3200 A
Minimale sectie Cu kabel (mm <sup>2</sup> )	2x185	-	-	-	-	-	-
Aanbevolen sectie Cu baar (mm <sup>2</sup> )	2x50x5	2x63x5	2x63x7	2x100x5	3x100x5	2x100x10	3x100x10
Maximale sectie Cu kabel (mm <sup>2</sup> )	4x185	4x185	4x185	6x185	-	-	-
Maximale breedte Cu baar (mm)	63	63	63	100	100	100	100
Type schroef	M8	M8	M10	M12	M12	M12	M12
Aanbevolen aanhaalkoppel (lb.in/N.m)	73.46/8.3	73.46/8.3	177.02/20	354.04/40	354.04/40	354.04/40	354.04/40
Max. aanhaalkoppel (lb.in/N.m)	115.06/13	115.06/13	230.13/26	398.30/45	398.30/45	398.30/45	398.30/45

### STAP 3 Klemmenblok CONTROLE / COMMANDO

Het toestel moet in de manuele modus staan.

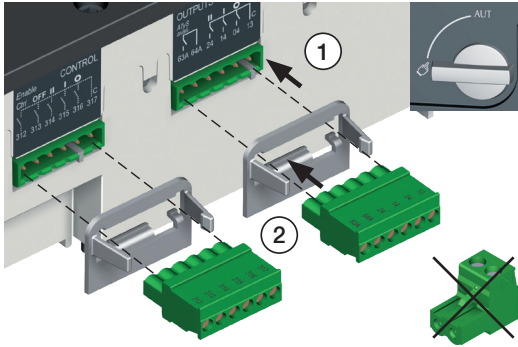

ATyS-spannings-metings- en voedingskit vermijdt de noodzaak voor zekeringen F1 & F2.  
Sluit het toestel aan met kabels van 1,5 tot 2,5 mm<sup>2</sup>.

M3-schroef - Aanhaalkoppel:  
min.: 0,5 Nm - max.: 0,6 Nm  
min.: 4.43 lbin - max.: 5.31 lbin

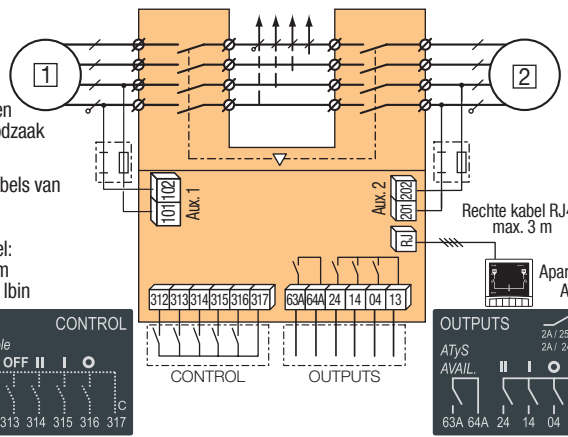

### STAP 4 Klemmenblok DUBBELE VOEDING



### STAP 5 Verificatie

Controleer, nog steeds in de manuele modus, de bekabeling van het toestel; als deze correct is, schakel dan de voeding van het toestel in.

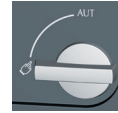

LED "Power" groen: aan  
LED "Bron" groen: aan (I / II of I II)  
LED Manueel/Storing rood (toestel niet beschikbaar): aan

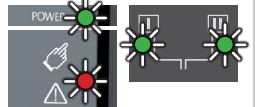

### STAP 6A Automatische werking

Controleer of de hendel niet in het toestel zit en draai de keuzeschakelaar in stand AUT.

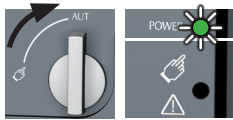

LED "Power" groen: aan  
LED Manueel/Storing: ui

### STAP 6B Manuele werking

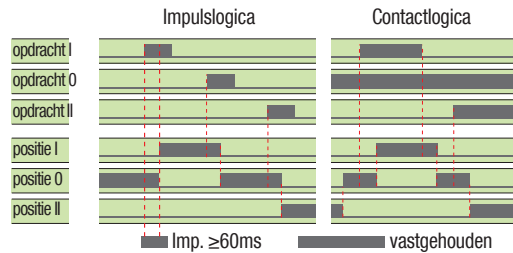
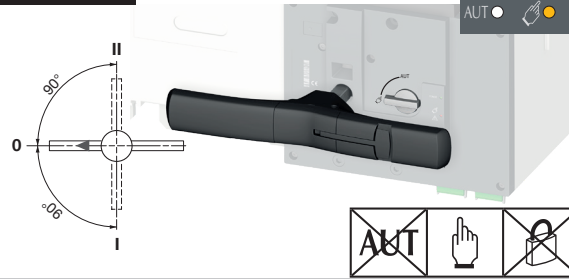

Om de controle mogelijk te maken: sluit het contact 312 met de 317. Om de voortgang te forceren in positie O/OFF: sluit het contact 313 met de 317. Om de logica van de schakelaar te selecteren: sluit het contact 316 met de 317. Om de gewenste positie te bereiken, sluit het bijbehorende contact.



### STAP 6C Hangslotvergendeling (standaard: in positie O)



### Afmetingen in./mm.

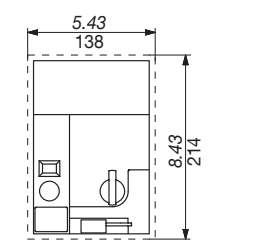
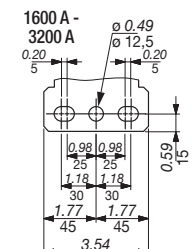
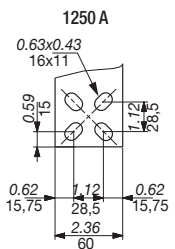
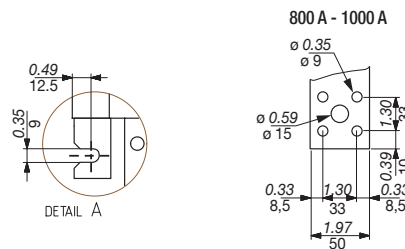
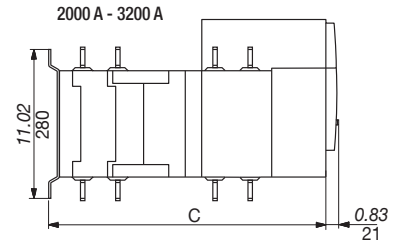
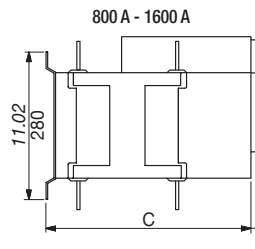
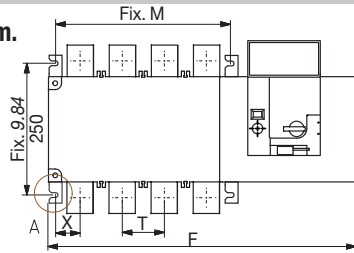

	800 A		1000 A		1250 A		1600 A		2000 A		2500 A		3200 A	
	in	mm	in	mm	in	mm	in	mm	in	mm	in	mm	in	mm
C	15.39	391	15.39	391	15.39	391	15.39	391	523	20.59	523	20.59	523	20.59
F	19.84	504	22.99	584	19.84	504	22.99	584	23.46	596	28.19	716	23.46	596
M	10.04	255	13.19	335	10.04	255	13.19	335	13.66	347	18.39	467	13.66	347
T	3.15	80	3.15	80	3.15	80	3.15	80	4.72	120	4.72	120	4.72	120
X	1.87	47.5	1.87	47.5	1.87	47.5	1.87	47.5	2.09	53	2.09	53	2.11	53.5