

DIRIS A-30/A-41/A-60

ETHERNET®

NL Gebruiksaanwijzing



Inhoud	VOORAFGAANDE HANDELINGEN	4
	ALGEMENE INFORMATIE	4
	INSTALLERING	5
	AANSLUITING	5
	VISUELE DIAGNOSE	6
	PROGRAMMERING	7
	ETHERNET-CONFIGURATIE OP DIRIS A-30/A-41/A-60.....	7
	IP-ADRES	8
	MASKER	11
	GATEWAY.....	11
	DHCP	12
	OMGEVINGSOMSTANDIGHEDEN EN TYPE VAN DE TEST	13
	KENMERKEN VAN DE INTERFACE: VOEDING	13
	RS485	13
	ETHERNET.....	13
	COMMUNICATIE.....	14
	COMMUNICATIETABEL.....	14

VOORAFGAANDE HANDELINGEN

Voor de veiligheid van het personeel en het materiaal is het van belang goed kennis te nemen van deze gebruiksaanwijzing voordat de apparatuur in gebruik wordt genomen.

Bij ontvangst van de doos met de **DIRIS A-30/A-41/A-60** moeten de volgende punten gecontroleerd worden:

- de staat van de verpakking;
- of het product geen schade heeft geleden tijdens het transport;
- of de referentie van het toestel overeenkomt met de bestelling;
- de verpakking bevat een product of de gebruiksaanwijzing.

ALGEMENE INFORMATIE

Funcities

De optionele Ethernet-module is bestemd voor de **DIRIS A-30/A-41/A-60** (ref. 48250402, 48250403, 48250404, 48250405, 48250406) om deze te kunnen verbinden met een netwerk van het type 10BaseT of 100BaseT. Hij maakt met name de exploitatie en supervisie van **DIRIS** meetcentrales vanaf een PC of een API mogelijk.

De module is verkrijgbaar in 2 versies:

• **ETHERNET-MODULE – Réf. 48250203 :**

- > Verbinding met een RJ45-stekker.
- > Protocol MODBUS TCP of MODBUS RTU met TCP.

• **ETHERNET-MODULE MET MODBUS RTU GATEWAY – Réf. 48250204:**

- > Gateway functie MODBUS master met RS485 3-puntsverbinding
- > Protocollen MODBUS TCP en MODBUS RTU met TCP.

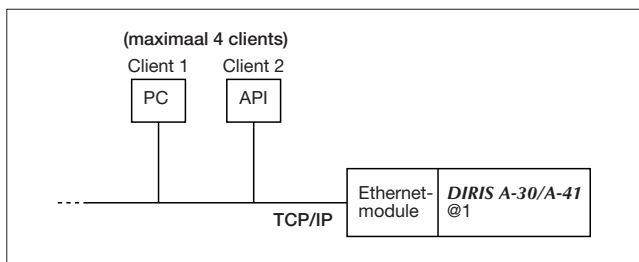

De gateway van deze versie maakt het mogelijk de module te gebruiken als master van een Jbus/Modbus-netwerk op RS485 met maximaal 246 slaves. Hiervoor moet een Jbus/Modbus-adres ongelijk aan 255 geconfigureerd worden.

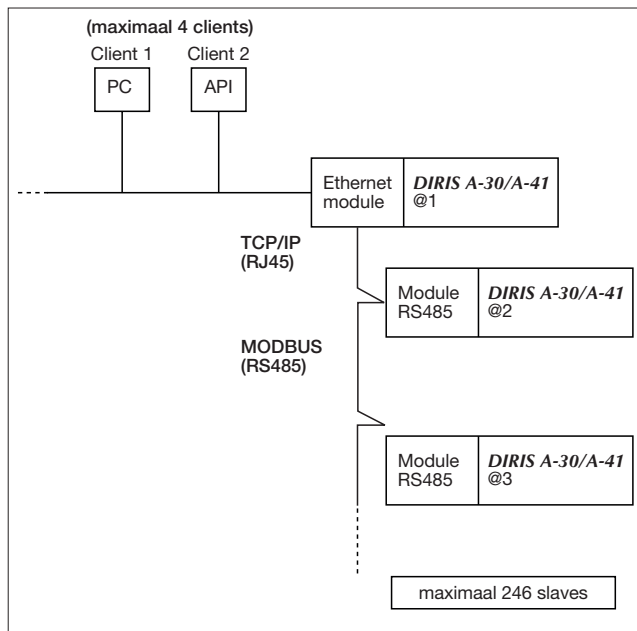

INSTALLERING

AANSLUITING

De module wordt geïnstalleerd aan de achterzijde van de **DIRIS A-30/A-41/A-60** op een van de hiervoor bedoelde vier plaatsen.



De **DIRIS A-30/A-41/A-60** moet zonder spanning staan

1

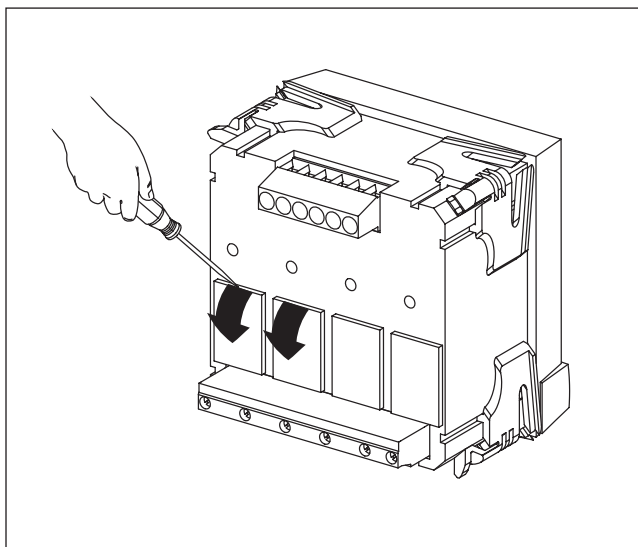

DIRIS 342 A

2

Bevestig de module op een van de vier plaatsen

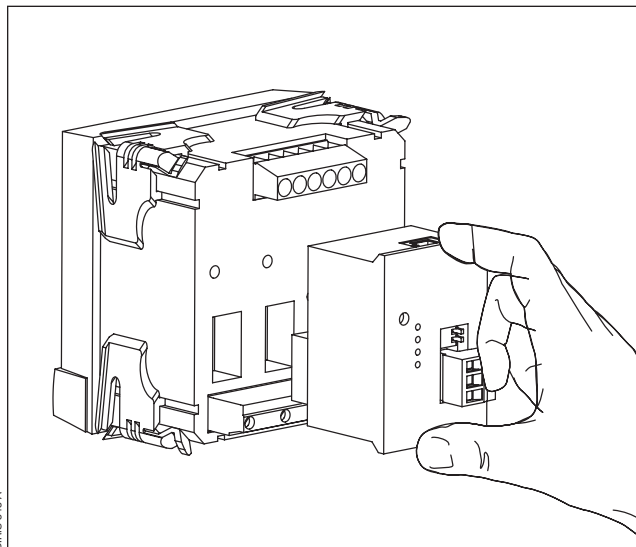

DIRIS 343 A

3

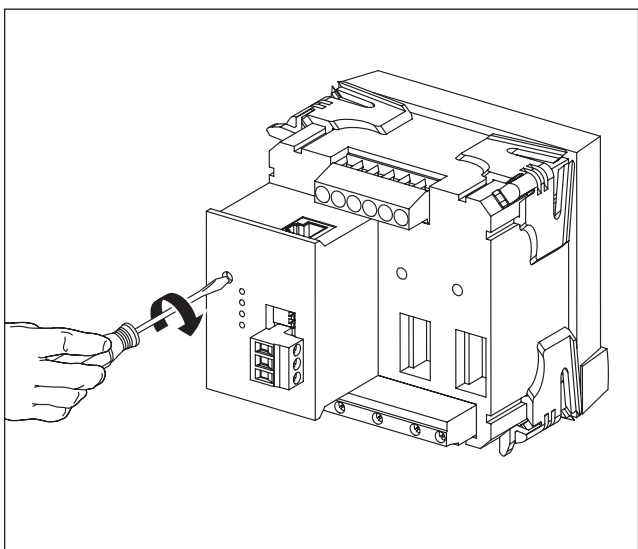

DIRIS 347 A

4

De klemmenstrook aansluiten zoals aangegeven
Terug spanning geven

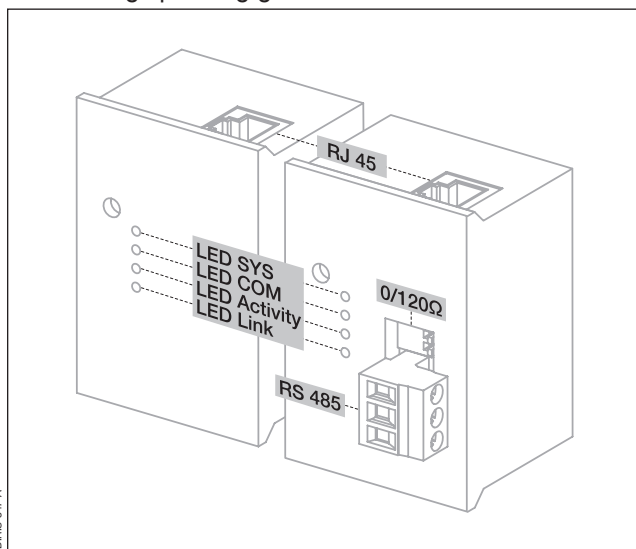

DIRIS 347 A

INSTALLERING

VISUELE DIAGNOSE

> LED-controlelampjes

LED	Kleur	Status	Beschrijving
SYS	-	UIT	Geen interne elektrische voeding Firmware bezig met reset Hardware defect
	Geel	AAN	Laden fase van de software, te wachten om te beginnen
		KNIPPEREND 1 Hz	Fout tijdens de startfase
	Groen	AAN	Besturingssysteem in werking
COM	Rood	UIT	Geen fout aanwezig
		KNIPPEREND	Niet gebruikt
		AAN	Interne fout JBUS
	Groen	UIT	Zie rode LED
		KNIPPEREND	Externe fout JBUS
		AAN	No error, fully functional Geen fout, totaal functioneel
Link	Groen	UIT	Geen verbinding met het Ethernet-netwerk
		AAN	Ethernet-netwerk verbonden
Activity	Geel	KNIPPEREND	Zenden / ontvangen van Ethernet-frames

PROGRAMMERING

ETHERNET-CONFIGURATIE OP DIRIS A-30/A-41/A-60

Hierbij worden de IP-parameters ingesteld van de DIRIS die met de gateway is verbonden

IP-adres (Rth Adr IP) :

[CLASS A],[CLASS B],[CLASS C],[CLASS D]

Subnetmasker (Eth MASH) :

[CLASS A],[CLASS B],[CLASS C],[CLASS D]

Gateway (Eth GATE) :

[CLASS A],[CLASS B],[CLASS C],[CLASS D]

DHCP-activering (Eth DHCP) : Ja / Nee

De fabrieksconfiguratie is:

- IP-adres: 192.168.1.1
- Subnetmasker: 255.255.255.0
- Gateway: 0.0.0.0
- DHCP-activering: NEE

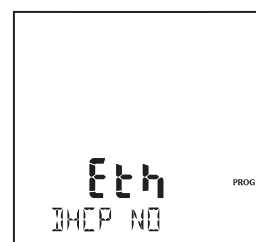
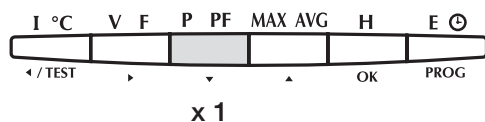
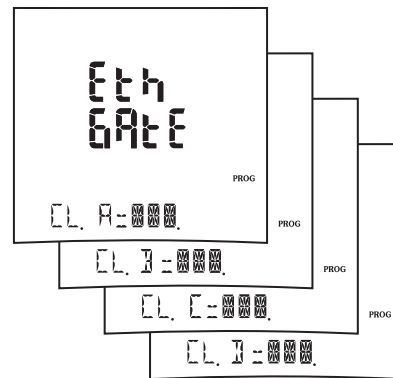
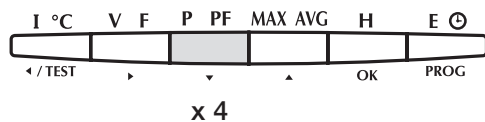
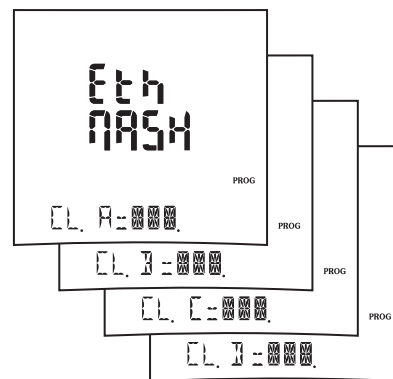
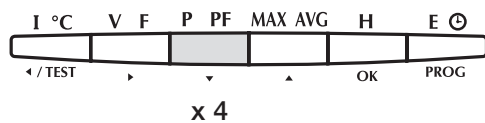
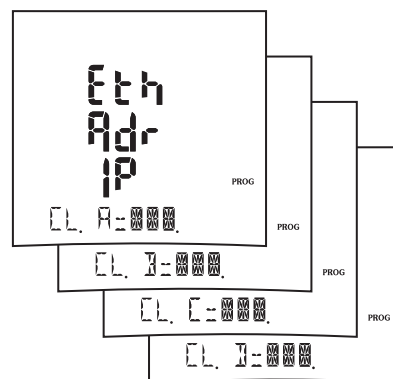
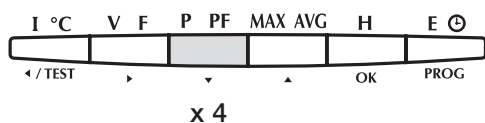

PROGRAMMERING

IP-ADRES:

- > Voorbeeld: Programmering van het adres 191.158.1.7
CLASS A = 191

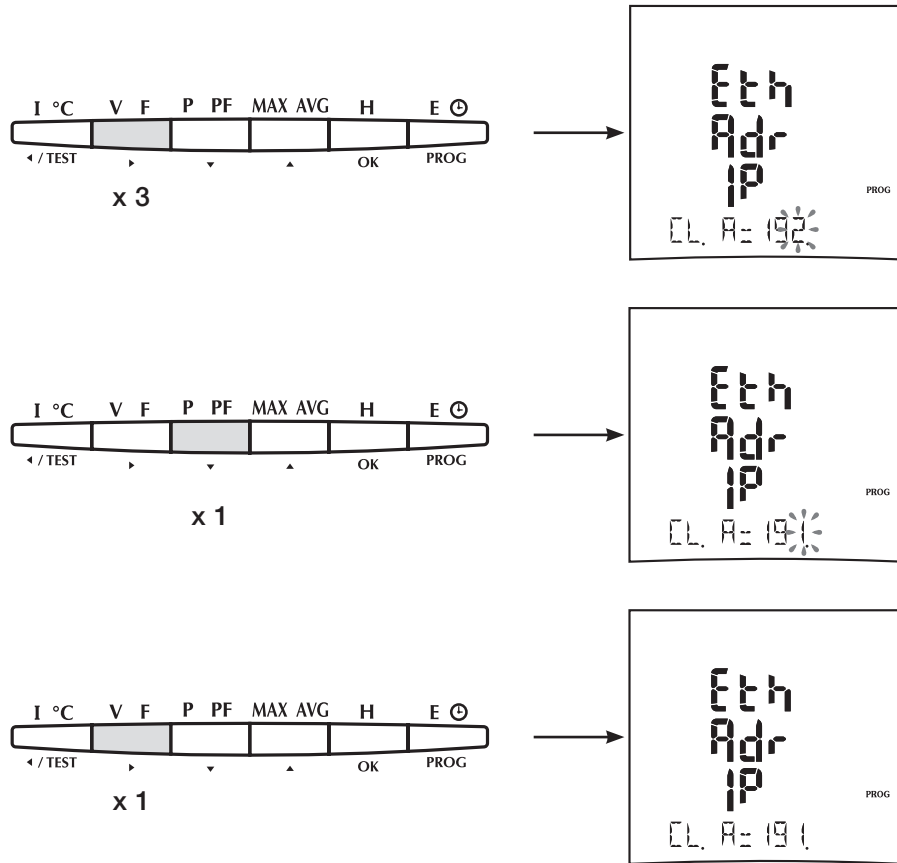

IP-ADRES:

> Voorbeeld: Programmering van het adres 191.158.1.7
CLASS D = 158

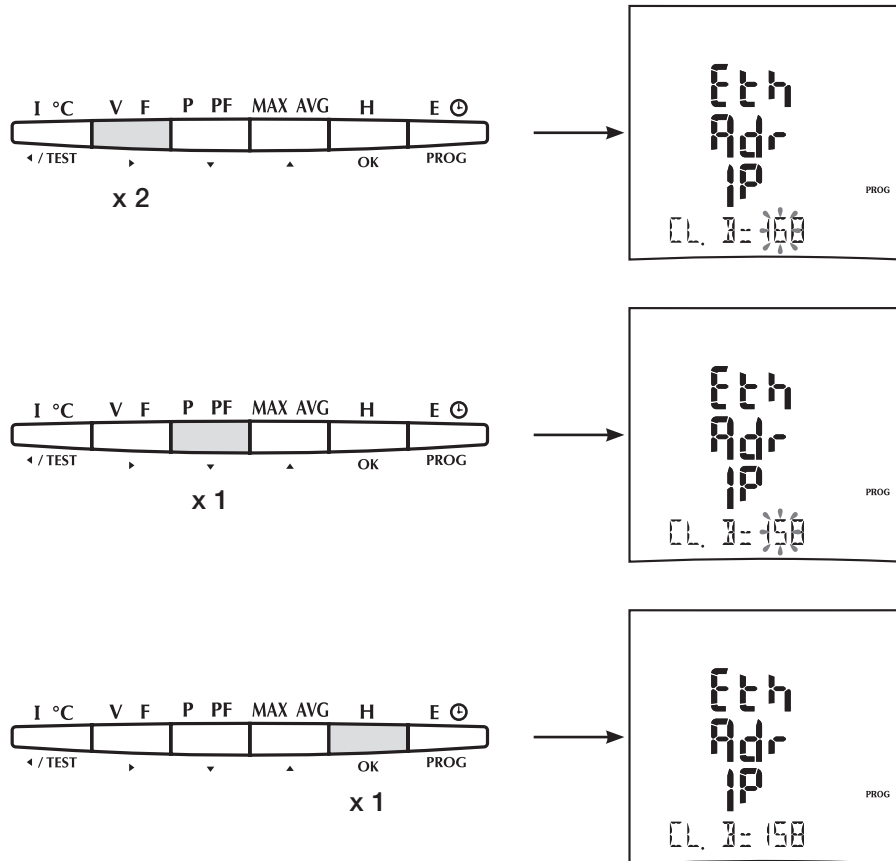

PROGRAMMERING

IP-ADRES:

- > Voorbeeld: Programmering van het adres 191.158.1.7
CLASS C = 1

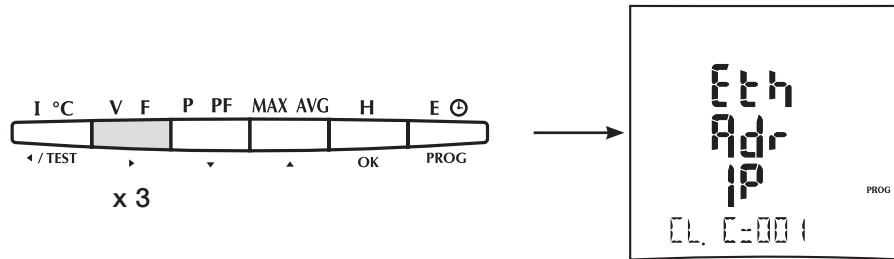

- > Voorbeeld: Programmering van het adres 191.158.1.7
CLASS C = 7

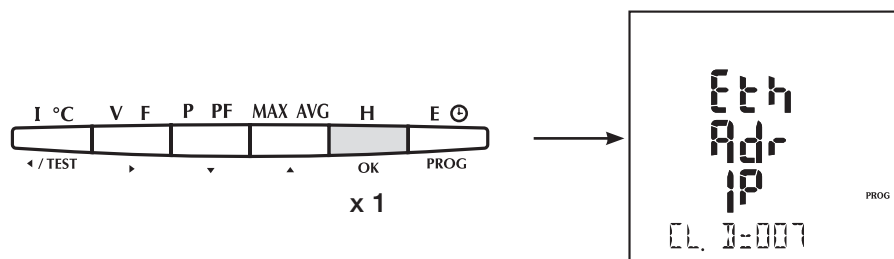
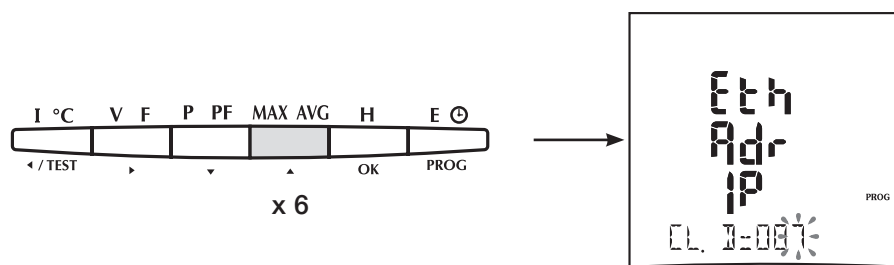
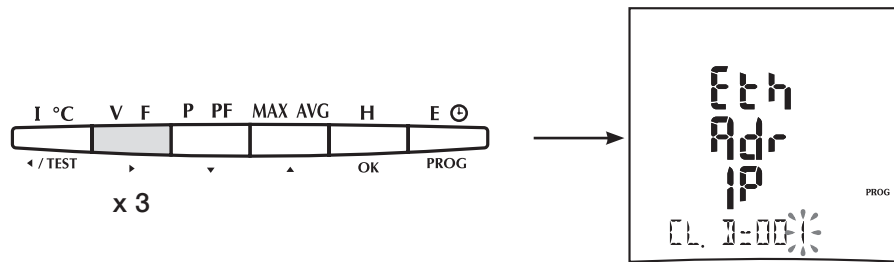

MASKER:

> Voorbeeld: 255.255.255.0

Het principe is hetzelfde als voor het IP-adres

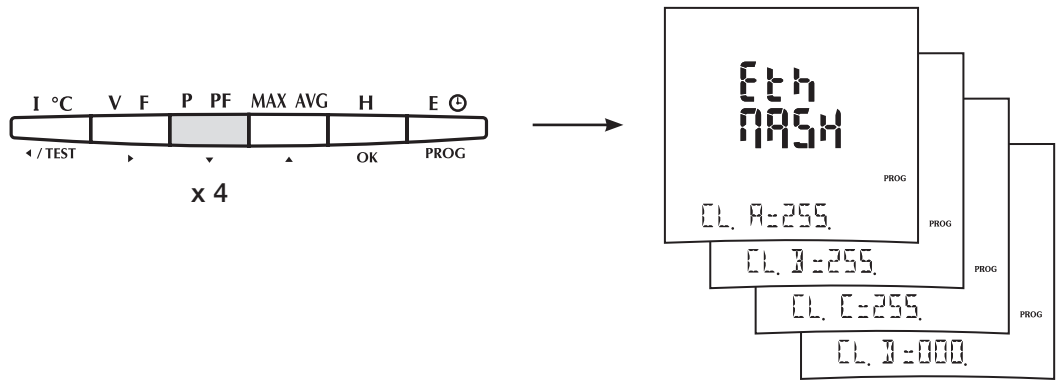

GATEWAY:

> Voorbeeld: 0.0.0.0

Het principe is hetzelfde als voor het IP-adres

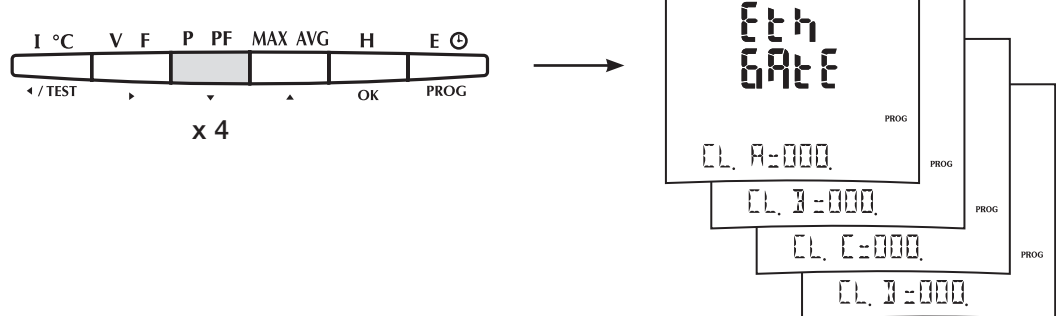

PROGRAMMERING

DHCP :

- > **WAARSCHUWING:** De DHCP-functie wordt afgeraden.
Neem contact op met uw netwerkbeheerder.

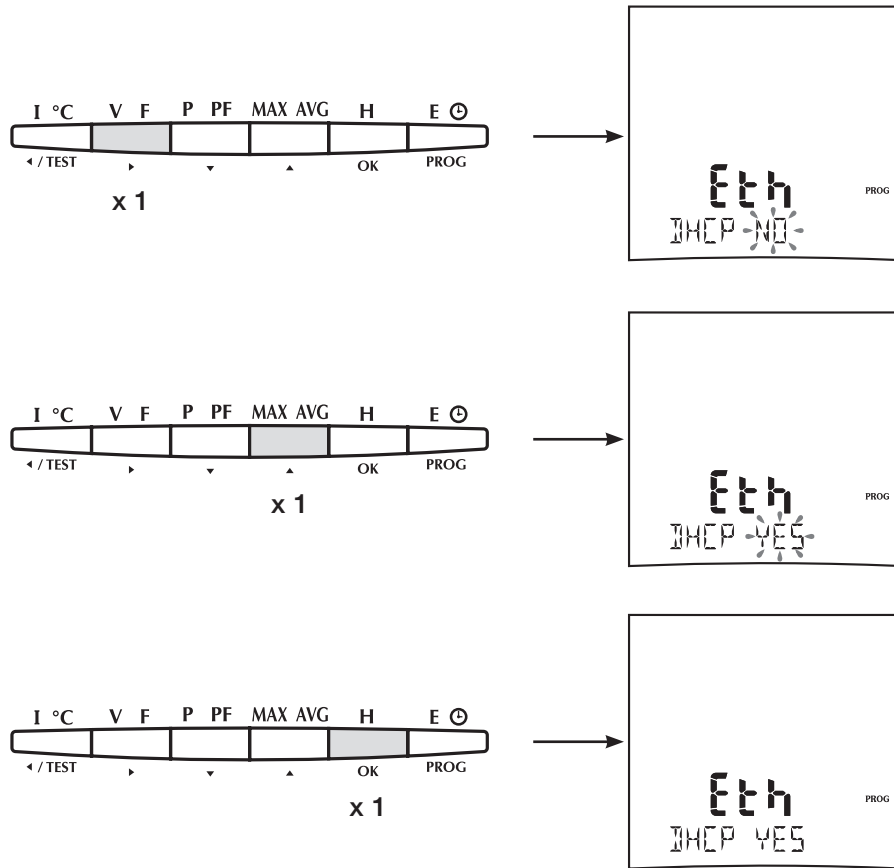

OMGEVINGSOMSTANDIGHEDEN EN TYPE VAN DE TEST

> Elektromagnetische compatibiliteit:

Beschrijving	Norm	Niveau
Elektrostatische ontlading	IEC 61000-4-2	4 kV contact 8 kV lucht
Gemoduleerde elektromagnetische AM-straling	IEC 61000-4-3	10 V/m (80 MHz – 1 GHz) 3 V/m (1,4 GHz – 2 GHz) 1 V/m (2,0 GHz – 2,7 GHz)
Magnetische velden frequentiefactor	IEC 61000-4-8	50 Hz / 60 Hz 30 A/m
Immunititeit EFT/bursts	IEC 61000-4-4	1 kV
Immunititeit piekspanning (bliksem)	IEC 61000-4-5	1 kV
Geleide immunititeit HF	IEC 61000-4-6	150 KHz – 80 MHz 80% AM, 1 KHz sinusgolf 1,5 x 10E-3 decade/s 3 V

> Omgevingsfactoren:

Gebruikstemperatuur	-25 tot +70 °C
Opslagtemperatuur	-40 tot +70 °C

KENMERKEN VAN DE INTERFACE: VOEDING

Voedingsspanning (afkomstig van de DIRIS)	+ 9 VDC
Verbruik	Tussen 1,3 en 1,7 W

UL-CSA APPROVAL

Standard	UL 61010-1 CSA-C22.2 No. 61010-1
Certificate	UL file No: E257746

RS485

Elektrische specificatie	RS485 EIA 3 draden half duplex
Transmissiesnelheid	38,4 kBit/s
Stopbit	2
Pariteit	zonder
Maximaal aantal slaves	246

ETHERNET

Elektrische specificatie	RJ45 Norme IEE 3 fils
Transmissiesnelheid	10Mbits/s of 100Mbits/s
Stopbit	Modbus/TCP of Jbus/Modbus RTU met TCP

COMMUNICATIE

COMMUNICATIETABEL



DIRIS A-30



DIRIS A-41



DIRIS A-60



536181C

SOCOME C B.V.

Duwboot 13
3991 CD HOUTEN
Tél. +31 (0)30 760 0900
Fax +31 (0)30 637 2166
info.nl@socomec.com

www.socomec.nl

